



Lindenstraße 20,
74363 Güglingen
www.afriso.com

Téléphone +49 7135 102-0
Service clientèle +49 7135102-211
Téléfax +49 7135102-147
info@afriso.de

Thermostat d'ambiance RT 10 D 230

ATTENTION!

Le produit ne peut être utilisé que si vous avez entièrement lu et compris ce mode d'emploi. Le manuel est également disponible sur le site Internet d'AFRISO.

DANGER



N'apportez aucune modification au produit.

Vérifiez que le produit n'entre pas en contact avec de l'eau.

Les travaux sur les circuits électriques ne peuvent être effectués que par un électricien qualifié.

La tension du réseau (AC 230 V) peut entraîner des blessures graves ou la mort.

Coupez l'alimentation électrique avant toute intervention et assurez vous que la tension ne puisse pas être remise.

DESCRIPTION DU PRODUIT

Chaque thermostat d'ambiance RT 10 mesure en permanence la température ambiante actuelle et compare la température de consigne et la température actuelle et commute la sortie en fonction de la température de consigne. En plus de la température de consigne, des programmes horaires (par exemple jour/nuit) peuvent être enregistrés. L'écran affiche différentes valeurs (par exemple la température, l'heure, le mode de chauffage).

Il est possible de raccorder au thermostat d'ambiance RT 10 une sonde de température NTC supplémentaire (non fournie) qui, selon la configuration, peut agir comme sonde de température au sol ou sonde d'ambiance alternative.

MONTAGE

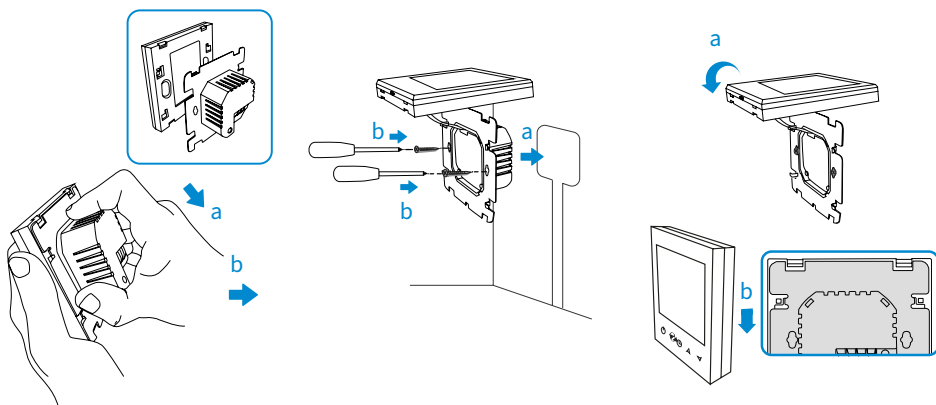

Le lieu de montage du thermostat d'ambiance RT 10 doit être protégé contre les intempéries. Le thermostat d'ambiance RT 10 est prévu pour un montage mural dans un boîtier électrique standard de Ø60 mm. Le thermostat d'ambiance RT 10 doit être installé à hauteur des yeux, à une distance d'au moins 30 cm des portes et des fenêtres. Le thermostat d'ambiance RT 10 est fixé à l'aide des trous de fixation situés à l'arrière du boîtier.

Système de raccordement électrique du thermostat

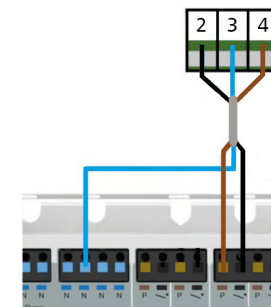
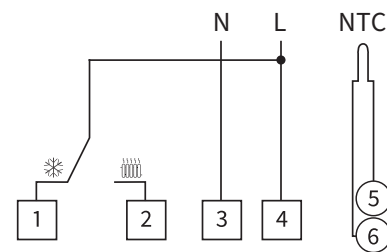

FONCTIONS DE MENU



Le menu du thermostat contient des réglages avancés qui modifient son fonctionnement. Pour accéder au menu, éteignez d'abord le thermostat à l'aide du bouton . Appuyez ensuite sur les boutons et pendant 5 secondes. Les fonctions disponibles dans le menu sont indiquées ci-dessous.



Nom	Description de la fonction	Réglages possibles	Réglage par défaut
SEN	Choix du capteur de température	00 : Pas de capteur NTC externe (Le thermostat fonctionne sur la base de la température relevée par le capteur interne) 01 : Le thermostat fonctionne sur la base de la température relevée par le capteur NTC externe. (la mesure du capteur interne est ignorée) 02 : Le thermostat fonctionne sur la base des relevés de température des capteurs internes et externes.	00
OSV	Limitation de la température du capteur externe (active uniquement si le paramètre SEN est réglé sur 02)	5÷99°C	42°C
DIF	Hystérésis du capteur externe (active uniquement si le paramètre SEN est réglé sur 01 ou 02)	1÷9°C	2°C
SVH	Limitation de la température maximale pouvant être réglée	5÷99°C	35°C
SVL	Limitation de la température minimale pouvant être réglée	5÷99°C	5°C
ADJ	Correction de l'indication de la température mesurée	-5÷+5°C	0,0°C
FRE	Fonction antigel	00: Désactivée 01: Activée	00
PON	Fonctionnement après une coupure de courant	00 : Lorsque l'alimentation électrique est rétablie le thermostat s'éteint automatiquement 01 : Lorsque l'alimentation électrique est rétablie le thermostat s'allume automatiquement	00
FAC	Réglages d'usine	08 : Annuler 00 : Rétablir les paramètres d'usine	08



UTILISATION DU THERMOSTAT







Réglage du jour et de l'heure : Afin de régler l'heure et le jour de la semaine, appuyez sur la touche , puis utilisez les touches  et  pour régler l'heure affichée.

Appuyez 1 fois sur la touche  pour régler l'heure. Appuyez une deuxième fois sur la touche pour régler les minutes et une troisième fois pour régler le jour de la semaine.

Verrouillage des touches : Pour activer le verrouillage du clavier, maintenez la touche  enfoncée pendant 5 secondes. Le verrouillage du clavier est désactivé en appuyant à nouveau sur la touche  pendant 5 secondes.







Mode manuel : Pour activer le mode manuel, appuyez une fois sur la touche M, puis réglez la température souhaitée à l'aide des touches  et . La température réglée dans ce mode reste en vigueur jusqu'à ce que vous appuyiez à nouveau sur la touche M. Le fonctionnement du mode manuel est indiqué par l'affichage de l'icône .

Mode manuel temporaire : Appuyez sur n'importe quelle touche. Lorsque le symbole  clignote, vous pouvez modifier la température à l'aide des touches  ou . La température dans ce mode sera valide jusqu'à la fin de l'intervalle de programmation en cours.



Mode semaine : Maintenez enfoncée la touche M. Lorsque "Loop" s'affiche, réglez les jours de la semaine avec  ou . Appuyez sur la touche M. Utilisez les touches  ou  pour régler la température. Appuyez sur la touche . Réglez l'heure avec les touches  ou . En appuyant sur la touche M, vous basculez entre les jours et les températures.

Au sein de l'horaire, la semaine peut être divisée en : 5, 6 ou 7 jours de travail. Les intervalles de temps suivants peuvent être configurés pour les jours ouvrables et les jours de repos :

Intervalles de temps pour les jours ouvrables

Symbole	Heure de début	Réglage par défaut
	6:00	20°C
	8:00	15°C
	11:30	15°C
	12:30	15°C
	17:30	22°C
	22:00	15°C

Intervalles de temps pour les jours de repos

	8:00	22°C
	23:00	15°C

AFFICHAGE

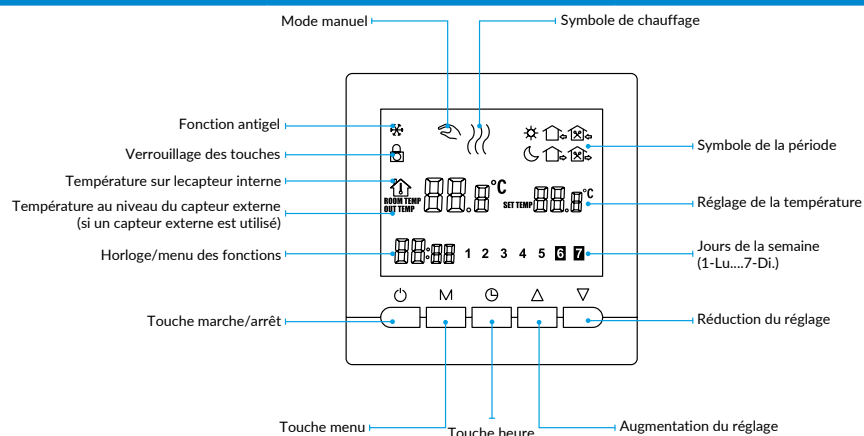

FONCTIONS DU CAPTEUR NTC (POUR LE PARAMÈTRE SEN = 02)

Si la température mesurée par la sonde NTC supplémentaire (externe) dépasse la température réglée dans le paramètre OSV, le thermostat d'ambiance désactive la sortie de commande (arrête le chauffage), même si la température réglée n'est pas atteinte dans la zone de chauffage. Cette fonction est destinée à protéger le plancher chauffant contre la surchauffe et donc de risquer des dommages sur l'installation.

DÉFAILLANCE DE LA SONDÉ

Le capteur de la température interne ou externe contre laquelle le thermostat fonctionnera doit être correctement sélectionné. Si la sélection est incorrecte ou si le capteur est défectueux, l'écran affiche Er. Le thermostat ne fonctionne pas jusqu'à ce que le problème soit résolu.

DESCRIPTION DE LA FONCTION ANTIGEL

La fonction antigel fonctionne indépendamment des horaires et des réglages du thermostat et envoie un signal de chauffage lorsqu'une chute de température en dessous de 5°C est détectée. Si la température monte au-dessus de 7°C, la fonction antigel se désactive.

CARACTÉRISTIQUES TECHNIQUES

Paramètres généraux	Valeur
Dimensions (H x L x P)	86 x 86 x 40 mm
Espacement des trous de montage	60 mm
Poids	163 g
Température ambiante	5÷60°C
Plage de mesure	5÷99°C
Type de capteur de sol (en option)	NTC
Paramètres électriques	Valeur
Tension d'alimentation	230 V AC
Consommation de courant	< 0,3 W
Degré de pollution	II
Tension assignée de tenue aux chocs	2500 V
Classe de protection (EN 60730)	II
Degré de protection (EN 60529)	IP20
Contact	3 A (250 V AC) maximum

AGRÈMENTS ET CERTIFICATS

AFRISO GmbH déclare par la présente que le produit est conforme aux exigences :

- Directive basse tension : 2014/35/UE,
- Directive CEM : 2014/30/UE,
- Directive RoHS (2011/65/UE).



Le texte intégral de la déclaration de conformité de l'UE est disponible aux adresses suivantes : www.afriso.pl / www.afriso.com.

MISE HORS SERVICE, ÉLIMINATION



1. Débranchez le produit de la tension d'alimentation.
2. Démontez le produit.
3. Pour éliminer le produit, conformez-vous aux règlements, normes et consignes de sécurité en vigueur. Les composants électroniques et les piles ne doivent pas être éliminés avec les ordures ménagères.

GARANTIE

Les informations sur la garantie figurent dans nos conditions générales de vente sur le site www.afriso.com ou dans votre contrat d'achat.

RETOUR

Avant de retourner le produit, il faut que vous preniez contact avec nous (service@afriso.de).

ADRESSES

Les adresses des sociétés représentant le groupe AFRISO dans le monde entier peuvent être consultées à l'adresse www.afriso.com.