



PRODUCER:  
Salus Limited  
6/F, Building 20E, Phase 3, Hong Kong Science  
Park, 20 Science Park East Avenue, Shatin,  
New Territories, Hong Kong

IMPORTER:  
AFRISO sp. z o.o.  
Szalsza, ul. Kościelna 7  
42-677 Czekanów



[www.salus-controls.pl](http://www.salus-controls.pl)

SALUS Controls wchodzi w skład Computime Group Limited.  
Zgodnie z polityką rozwoju produktów, SALUS Controls plc zastrzega sobie prawo do zmiany specyfikacji, wzornictwa, oraz materiałów użytych doprodukcji, wykazanych w niniejszej instrukcji, bez wcześniejszego powiadomienia.

### Opis listwy

1. Bezpiecznik topikowy rurkowy 5 x 20 mm T2A
2. Zasilanie
3. Funkcja NSB (nocna redukcja temperatury)

4. Wyjście podłączenia siłowników (AC 230V)
5. Wejście podłączenia regulatorów
6. Wejście CB500X extension input

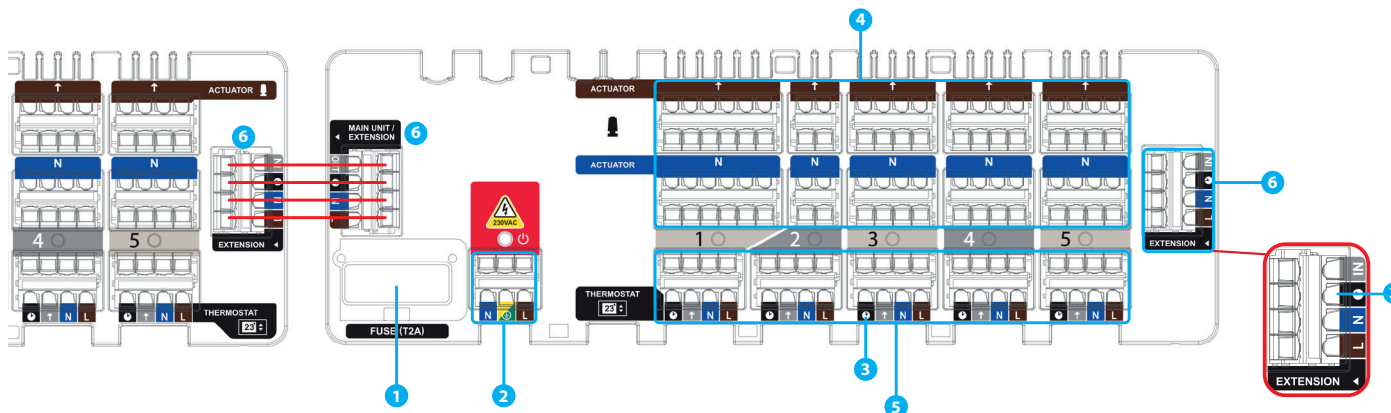

**\* UWAGA!** Jeśli listwy sterujące CB500 i CB500X połączone są za pomocą złącza EXTENSION, to nie wolno podłączać dodatkowego zasilania 230V do styków zasilających w listwie CB500X. W przeciwnym razie, grozi to trwałym uszkodzeniem listw sterujących. Wejście zasilania w CB500X należy używać wtedy, gdy listwa działa jako samodzielne urządzenie (gdy gniazda EXTENSION nie są używane).

### Wprowadzenie

Przewodowa listwa CB500X to element systemu sterowania strefowego. Listwa pozwala kontrolować 5 różnych stref. Sterowanie można zwiększyć max do 15 stref poprzez podłączenie listw CB500X do listwy głównej CB500, która jest wyposażona w układ sterowania obsługujący źródło ciepła i chłodu (listwa główna CB500 + dwie listwy podrzędne CB500X). Każda pojedyncza strefa może być obsługiwana tylko przez jeden regulator temperatury. Regulatory napięciowe należy zasilac z listwy. Wyposażona jest w napięciowe wyjścia 230V dla regulatorów oraz siłowników termoelektrycznych. Zastosowane złączki sprężynowe umożliwiają szybkie i wygodne podłączenie okablowania. Listwa przystosowana jest do pracy z siłownikami typu NC (beźprądowo zamkniętymi). Zalecany jest montaż natynkowy lub na szynę DIN.

### Zgodność produktu

Dyrektywy: Dyrektywa Kompatybilności Elektromagnetycznej EMC 2014/30/EU, Dyrektywa Niskiego Napięcia LVD 2014/35/EU oraz Dyrektywa RoHS 2011/65/EU.  
Pełne informacje dostępne są na stronie internetowej [www.saluslegal.com](http://www.saluslegal.com)

### Bezpieczeństwo

Używać zgodnie z regulacjami obowiązującymi w danym kraju oraz na terenie UE. Urządzenie należy używać zgodnie z przeznaczeniem, nie dopuszczając do jego zawilgocenia. Produkt wyłącznie do użytku wewnątrz budynków. Instalacja musi zostać przeprowadzona przez wykwalifikowaną osobę, zgodnie z zasadami obowiązującymi w danym kraju oraz na terenie UE.  
Przed dokonaniem jakichkolwiek czynności związanych z zasilaniem (podłączenie przewodów, instalacja urządzenia itp.) należy upewnić się, że listwa nie jest podłączona do sieci! Montażu powinna dokonać osoba posiadająca odpowiednie uprawnienia elektryczne. Błędne podłączenie przewodów może spowodować uszkodzenie urządzeń. Moduł nie może być użytkowany w warunkach wystąpienia kondensacji pary wodnej, ani narażony na działanie wody.

### Dane techniczne

Zasilanie	230 V AC
Maksymalne obciążenie	1 A
Wyjścia	Siłowniki termoelektryczne (AC 230V)
Wymiary [mm]	270 x 110 x 55

### 1. Bezpiecznik



**Uwaga:** Wymiany bezpiecznika należy dokonywać przy listwie odłączonej od zasilania sieciowego 230 V~.

Bezpiecznik sieciowy zlokalizowany jest pod pokrywą obudowy (przy zaciskach sieciowych) i zabezpiecza listwę oraz zasilane przez nią urządzenia. Należy stosować bezpieczniki topikowe zwłoczne rurkowe 5x20 mm o nominalnym prądzie przepalenia 2 A. W celu wyjęcia bezpiecznika należy unieść oprawkę bezpiecznika (najlepiej przy pomocy płaskiego śrubokręta), a następnie wysunąć bezpiecznik.

### 2. Zasilanie

Listwa przystosowana jest do zasilania napięciem 230 V~, 50Hz.

Cechy instalacji:

- trójprzewodowa,
- wykonana zgodnie z obowiązującymi przepisami.



Czerwona dioda LED sygnalizuje podłączenie listwy do zasilania.

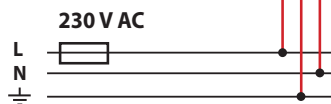
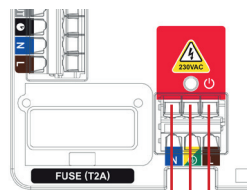

### 3. Funkcja NSB (nocna redukcja temperatury)

Funkcja NSB (Night Set Back, styk zegara) daje możliwość automatycznego obniżenia zadanej temperatury na regulatorach dobowych za pośrednictwem regulatora programowanego (tygodniowego) połączonego z listwą sterującą. Zmiana temperatury odbywa się pomiędzy temperaturą dzienną, a nocną. Regulator tygodniowy zamontowany np. w salonie, poprzez listwę (przewodowo), wysyła sygnał do regulatorów dobowych. Wówczas regulatory dobowe automatycznie obniżają wartość temperatury zadanej według nastawionej na nich wartości. Funkcja dostępna jest w regulatorach dobowych Salus serii Expert NSB, HTR, BTR. Wszystkie regulatory muszą być podłączone za pomocą 4-żyłowego przewodu (min. 4 x 0,75 mm<sup>2</sup>, max. 4 x 1,5 mm<sup>2</sup>).

### 4. Podłączenie siłowników

Przewody siłowników termoelektrycznych należy wpinać w złącza sprężynowe w odpowiednich strefach. Obciążenie prądowe każdej strefy przystosowane jest do obsługi max 6 siłowników termoelektrycznych o mocy 2 W. Przy większej ilości siłowników w jednej strefie, należy użyć dodatkowego przełącznika, aby odciążyć wyjście tej strefy. Listwa przystosowana jest do pracy z siłownikami typu NC (beźprądowo zamkniętymi).

Działanie zostało przedstawione na przykładzie siłowników T30NC.



**Uwaga:** Podczas pracy siłowników na ich stykach występuje napięcie 230 V AC.



## 5. Podłączenie regulatorów

• Podłączenie regulatorów serii EXPERT NSB, HTR, BTR

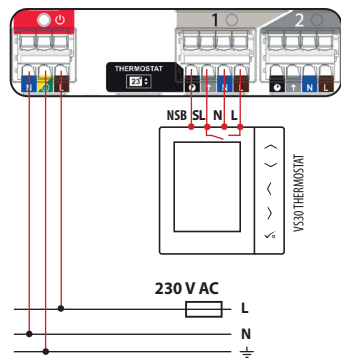

• Podłączenie regulatora 230V do listwy CB500X (n.p. SQ610)

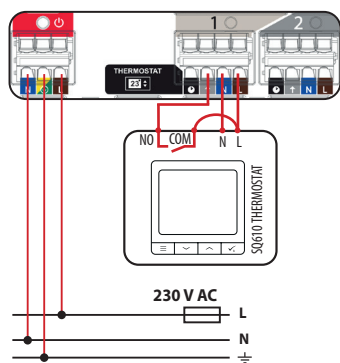

• Podłączenie regulatora ON / OFF (baterijnego) z beznapięciowymi stykami wyjściowymi COM / NO (n.p. 091FL, RT310, RT510)

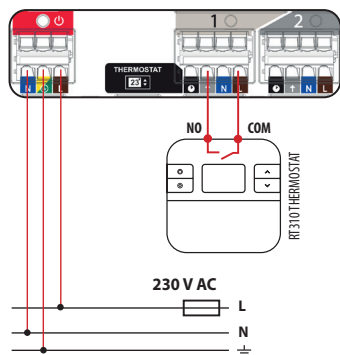

L	Styk fazowy 230V
N	Styk neutralny
⌚	Styk funkcji NSB
SL (↑)	Sygnal sterujący 230V

**Uwaga:** W produktach serii NSB, HTR, ERT, BTR stosuje się zamiennie poniższe oznaczenia:  
 ↑ = SL  
 ⌚ = NSB

## MONTAŻ

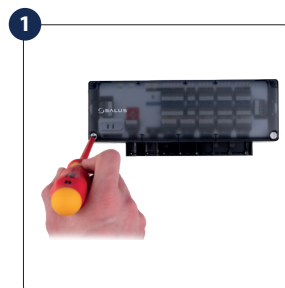

Zdejmij górną pokrywę listwy.

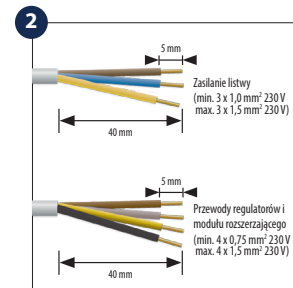

Usuń odpowiedni odcinek izolacji z przewodów.

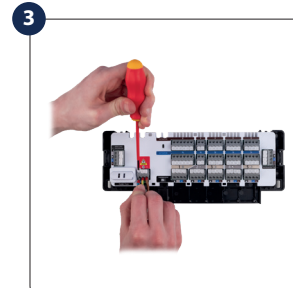

Podłącz przewody zgodnie ze schematami elektrycznymi. Kable możesz przeprowadzić przez tunel znajdujący się z tyłu listwy.

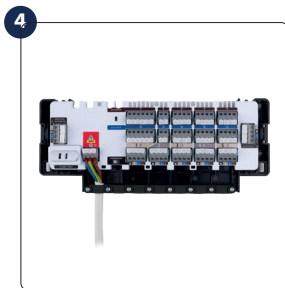

Użyj paska mocującego, aby zapobiec wypadnięciu przewodów.

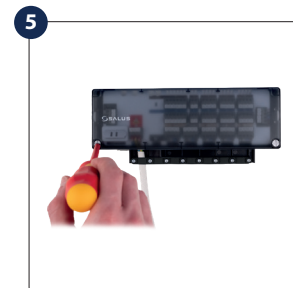
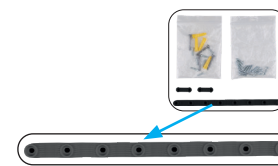

Po upewnieniu się, że wszystkie przewody są prawidłowo podłączone, zamontuj górną pokrywę i włącz listwę do zasilania 230V - zapali się czerwona dioda „Power”.

## 6. Rozbudowa układu sterowania

Jeśli zachodzi potrzeba rozbudowy układu sterowania ogrzewaniem/chłodzeniem strefowym o większą ilość regulatorów, to istnieje możliwość połączenia listew CB500 oraz CB500X za pomocą złącza EXTENTION. Można to zrobić na kilka sposobów:

1. Zasilanie 230V AC doprowadzone jest tylko do listwy głównej CB500. Do wejścia EXTENTION w listwie głównej CB500 można dołączyć max 2 listwy podrzędne CB500X za pomocą 4-żyłowego przewodu (230V), zwracając uwagę na oznaczenia styków. Przy takim połączeniu listwy podrzędne CB500X zostają zasilone z listwy głównej. Uruchomienie dowolnej strefy w zestawie, spowoduje załączenie układu sterowania obsługującego źródło ciepła/chłodu w listwie głównej CB500.

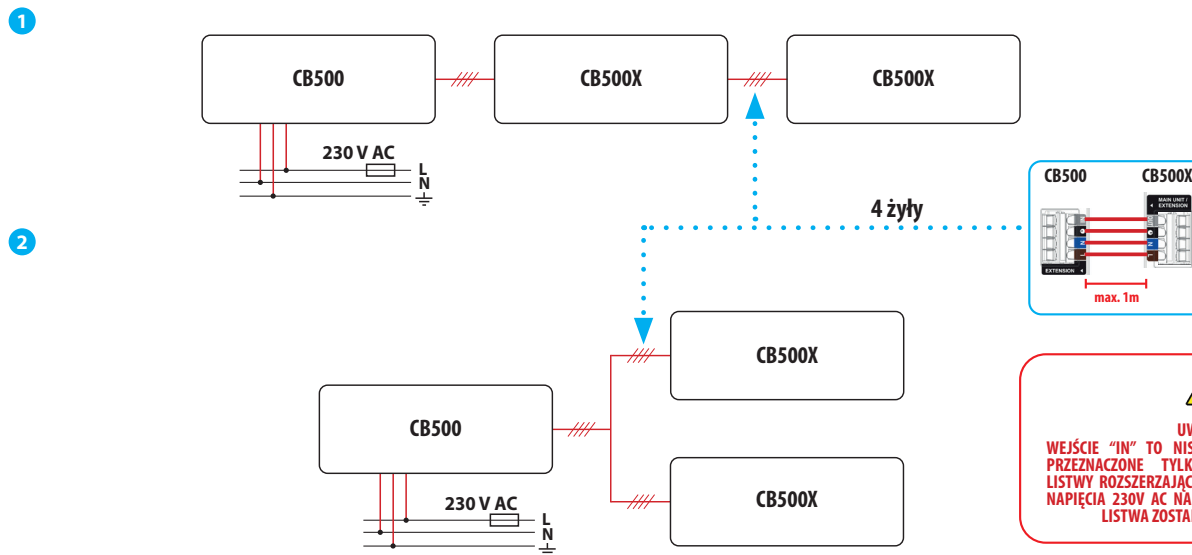

**UWAGA!** Jeśli listwy sterujące CB500 i CB500X połączone są za pomocą złącza EXTENSION, to nie wolno podłączać dodatkowego zasilania 230V do styków zasilających w listwie CB500X. W przeciwnym razie, grozi to trwałym uszkodzeniem listew sterujących. Wejście zasilania w CB500X należy używać wtedy, gdy listwa działa jako samodzielne urządzenie (gdy gniazda EXTENSION nie są używane).